

T H E



INHALTSVERZEICHNIS.

04	FREUDE AM FAHREN.	32	SONDERAUSSTATTUNGEN.
10	MODELLVARIANTEN UND FAHRZEUGPREISE.	32	EXTERIEUR.
14	SERIENAUSSTATTUNGEN.	34	RÄDER.
18	MODELLE.	36	INTERIEUR.
18	MODELL ADVANTAGE.	39	AUSSTATTUNGSPAKETE.
20	MODELL SPORT LINE.	41	FAHRDYNAMIK.
22	MODELL M SPORT.	43	ASSISTENZSYSTEME UND KOMFORT.
24	M40i.	45	CONNECTIVITY.
26	FARBWELTEN UND SONDERAUSSTATTUNGEN.	48	BMW SERVICES.
28	FARBWELTEN.	49	ORIGINAL BMW ZUBEHÖR.
28	EXTERIEUR.	51	TECHNISCHE DATEN.
30	INTERIEUR.		



WEITERE INFORMATIONEN ONLINE ERFAHREN.

Weitere Informationen sowie den Konfigurator des BMW Z4 finden Sie online unter www.bmw.de/Z4

Die angegebenen Preise gelten für die in Deutschland angebotenen Modellausführungen.

Alle dargestellten Preise verstehen sich als unverbindliche Preisempfehlung der BMW AG ab Werk ohne Überführungskosten. Irrtümer und Änderungen bei den Angaben bleiben vorbehalten. Über den detaillierten Umfang der Sonderausstattungen und über weitere individuelle Ausstattungsmöglichkeiten (BMW Individual) informiert Sie gerne Ihr BMW Partner.

Jedes unserer Fahrzeuge lässt sich am Ende seiner Nutzungsphase problemlos recyceln bzw. verwerten. Zur Rückgabe Ihres Altfahrzeugs wenden Sie sich bitte an Ihren BMW Partner oder informieren Sie sich dazu auf unserer Internetseite unter www.bmw.de/recycling

Die technischen Daten, Verbrauchswerte und Anhängelasten beziehen sich nur auf ein Fahrzeug mit ab Werk verbauter Serien- und Sonderausstattung. Nachträglich verbaute Zubehör- bzw. Anbauteile sind nicht berücksichtigt.

**Weitere Informationen erhalten Sie unter www.bmw.de und über unsere BMW Kundenbetreuung Montag bis Sonntag von 8.00 – 20.00 Uhr
Telefon 089 1250 160 00
E-Mail: kundenbetreuung@bmw.de**

Nach Redaktionsschluss können sich am Produkt Änderungen ergeben haben. Die aktuelle Ausgabe der Preisliste finden Sie unter www.bmw.de

Ausgabe 1, 24.03.2022



ENDLICH FREI.

DER BMW Z4 ROADSTER.





FREIHEIT LEBEN.
DER BMW Z4 ROADSTER.
AUS JEDER PERSPEKTIVE EIN ERLEBNIS.



FREIHEIT SPÜREN.

FASZINIEREND DYNAMISCH.
DER BMW Z4 M40i.









MODELLVARIANTEN
UND FAHRZEUGPREISE.



MODELLVARIANTEN UND FAHRZEUGPREISE.



	BENZINER		BENZINER	
	sDrive20i	sDrive30i Steptronic Sport	M40i Steptronic Sport	
Nennleistung kW (PS)	145 (197)	190 (258)	250 (340)	
Verbrauch EU kombiniert (NEFZ), l/100 km	6,9 – 6,0	6,0	7,2	
Verbrauch EU kombiniert (WLTP), l/100 km	7,2 – 7,1	7,3 – 7,1	8,0 – 7,9	
CO₂-Emissionen kombiniert (NEFZ), g/km	158 – 136	138	164	
CO₂-Emissionen kombiniert (WLTP), g/km	165 – 160	166 – 161	182 – 181	
Effizienzklasse (NEFZ)	D – B	B	C	
Zylinder / Hubraum cm ³	4 / 1.998	4 / 1.998	6 / 2.998	
MODELL ADVANTAGE				
	44.000,- 36.974,79	52.100,- 43.781,51		
MODELL SPORT LINE				
	47.750,- 40.126,05	55.850,- 46.932,77		
MODELL M SPORT				
	49.200,- 41.344,54	57.100,- 47.983,19		
M40i				
			64.700,- 54.369,75	

AUSGEWÄHLTE AUSSTATTUNGEN

- Leder Vernasca inkl. Sitzheizung
- LED-Scheinwerfer
- Sport-Lederlenkrad mit Multifunktion
- Ablagenpaket
- Park Distance Control (PDC) vorn und hinten
- Geschwindigkeitsregelung mit Bremsfunktion
- Windschutz
- Klimaautomatik mit 2-Zonen-Regelung
- Durchladesystem

AUSGEWÄHLTE AUSSTATTUNGEN ZUSÄTZLICH ZUM MODELL ADVANTAGE

- | | |
|---|-----------------------------------|
| Exterieur | Interieur |
| – 18" Leichtmetallräder | – Modellspezifische Designumfänge |
| – Modellspezifische Designumfänge | – M Sportsitze |
| – BMW Individual Exterieur Line Aluminium satiniert | – Ambientes Licht |
| | – Instrumententafel in Sensatec |

AUSGEWÄHLTE AUSSTATTUNGEN ZUSÄTZLICH ZUM MODELL ADVANTAGE

- | | |
|-----------------------------------|-----------------------------------|
| Exterieur | Interieur |
| – 18" Leichtmetallräder | – Modellspezifische Designumfänge |
| – Modellspezifische Designumfänge | – Leder-/Alcantara-Kombination |
| – M Sportfahrwerk | – Ambientes Licht |
| – M Aerodynamikpaket | – M Lederlenkrad |
| | – Exklusive Interieurleisten |

AUSGEWÄHLTE AUSSTATTUNGEN ZUSÄTZLICH ZUM MODELL ADVANTAGE

- | | |
|-----------------------------------|--|
| Exterieur | Interieur |
| – 18" Leichtmetallräder | – Modellspezifische Designumfänge |
| – Modellspezifische Designumfänge | – Exklusive Interieurleisten |
| – Adaptives M Fahrwerk | – Einstiegsleisten mit Schriftzug „M40i“ |
| – Exterieurumfänge in Ceriumgrau | |
| – Freiformblende in Ceriumgrau | |

Dargestellt sind Fahrzeugpreise in **EUR inkl. 19% MwSt./EUR** ohne MwSt. als unverbindliche Preisempfehlung ab Werk ohne Überführungskosten. Die aufgeführten BMW Modelle erfüllen die Euro-6d-Abgasnorm. Nähere Informationen hierzu erhalten Sie auf Seite 16.

Die Angaben Kraftstoffverbrauch, CO₂-Emissionen und Effizienzklasse gelten in Abhängigkeit von der gewählten Räderkategorie und Sonderausstattung. Den fahrzeugindividuellen Verbrauchswert nach NEFZ und WLTP erhalten Sie im BMW Online-Konfigurator unter www.bmw.de/konfigurator oder bei Ihrem BMW Partner. Fahrzeuge können aufpreispflichtige Sonderausstattungen zeigen.

AUSGEWÄHLTE SERIENAUSSTATTUNGEN.



Innenraum mit Seriensitz in Leder Vernasca Schwarz

EXTERIEUR

Lackierung Alpinweiß Uni

17" Leichtmetallräder V-Speiche 768 Reflexsilber mit Mischbereifung und Notlaufeigenschaften

7½Jx17 mit Bereifung 225/50 vorn
8½Jx17 mit Bereifung 255/45 hinten

BMW Niere in Mesh-Design

Auspuffendrohre mit Chromblende, sichtbar, rund, links und rechts

Verdeck Softtop in Schwarz

Radschraubensicherung

INTERIEUR/SITZE/LENKRÄDER

Leder Vernasca Schwarz

Interieurleisten Quarzsilber matt genarbt

Seriensitz für Fahrer und Beifahrer

Sitzheizung für Fahrer und Beifahrer

Sport-Lederlenkrad

Fußmatten in Velours

Getränkehalter

Einstiegsleisten aus Kunststoff mit Schriftzug „BMW“^[1]



17" Leichtmetallräder V-Speiche 768 Reflexsilber



18" M Leichtmetallräder Doppelspeiche 798 M Bicolor (Serie M40i)

MOTORISIERUNGSABHÄNGIGE AUSSTATTUNGEN

M40i:

- 18" M Leichtmetallräder Doppelspeiche 798 M Bicolor, Orbitgrau, glanzgedreht mit Mischbereifung
- 9Jx18 mit Bereifung 255/40 vorn
- 10Jx18 mit Bereifung 275/40 hinten
- M Hochglanz Shadow Line
- spezifische Exterieurumfänge in Ceriumgrau
- Auspuffendrohre mit Freiformblende in Ceriumgrau
- M Aerodynamikpaket
- BMW Individual Lackierung verfügbar

MOTORISIERUNGSABHÄNGIGE AUSSTATTUNGEN

M40i:

- Leder Vernasca-/Alcantara-Kombination
- M Interieurleisten Aluminium Tetragon
- M Sportsitze für Fahrer und Beifahrer
- M Lederlenkrad
- Instrumententafel in Sensatec



AUSGEWÄHLTE SERIENAUSSTATTUNGEN.

ANTRIEB / FAHRDYNAMIK / FAHRWERK

TwinPower Turbo 4-Zylinder Benzinmotor mit Abgasnorm Euro 6d
Otto-Partikelfilter (OPF)

6-Gang manuelles Getriebe

Auto Start Stopp Funktion

Geschwindigkeitsregelung mit Bremsfunktion

- Geschwindigkeitsregelung mit Bremsfunktion im Geschwindigkeitsbereich von ca. 30 km/h – 250 km/h
- Bergabfahrten mit Bremseingriff (auch mit Anhängerbetrieb)
- in Kurven wird auf eine komfortable Geschwindigkeit eingeregelt
- Bedienung über Multifunktionslenkrad
- Anzeige der Wunschgeschwindigkeit und des Betriebsmodus in der Instrumentenkombination
- Fahrer kann Funktion jederzeit übersteuern

Fahrerlebnisschalter mit Comfort, Sport und Eco Pro Modus

Parkbremse

- Inklusive Automatic Hold Funktion
- Automatisches Lösen der Parkbremse beim Anfahren (auch für Fahrzeuge mit Schaltgetriebe)

Variable Sportlenkung

SICHERHEIT

Intelligenter Notruf inkl. Teleservices und BMW Unfallhilfe⁽⁴⁾

Telematikdienst mit manuellem und automatischem Notruf, stellt im Bedarfsfall über das BMW Call Center die Verbindung zu Hilfs- und Rettungsdiensten her. Neben der aktuellen Position des Fahrzeugs werden zusätzlich Daten über die Unfallschwere übermittelt.*

Airbags

- Fahrer- und Beifahrerairbag
- Seitenairbag für Fahrer und Beifahrer (im Sitz integriert) mit kombiniertem Kopfairbag
- Beifahrerairbag deaktivierbar

Kindersitzbefestigung ISOFIX für den Beifahrersitz

Fahrsicherheitssysteme

- Anti-Blockier-System (ABS) inkl. Bremsassistent und dynamische Bremsleuchten
- Cornering Brake Control (CBC)
- Dynamische Stabilitätskontrolle (DSC) inkl. Dynamische Traktionskontrolle (DTC)
- Speed Limit Info inkl. Überholverbotsanzeige
- Spurverlassenswarnung mit Fahrbahnrückführung: erkennt Spurmarkierungen ab ca. 70 km/h und warnt per Lenkrad-Vibration vor ungewolltem Verlassen der Fahrspur
- Frontkollisionwarnung mit Bremseingriff umfasst die Auffahr- und Personenwarnung mit City-Bremsfunktion

Überrollschutzsystem

Reifendruck-Kontrolle und Reifenpannenanzeige

Warndreieck und Verbandskasten

FUNKTIONALITÄT

LED-Scheinwerfer

Abblendlicht, Fernlicht, Tagfahrlicht in LED-Technologie, automatische Leuchtweitenregulierung

Heckleuchten in LED-Technik⁽⁵⁾

Personal Profile

schlüsselbezogene Personalisierung wichtiger Bedienfunktionen

12-Volt-Steckdose im Ablagefach

NAVIGATION / INFOTAINMENT

BMW Live Cockpit

- 8,8" zentraler hochauflösender Farbbildschirm mit Touchfunktionalität
- analoges Instrumentenkombination mit 5,7" Display
- Radio, MP3-Player und RDS-Doppeltuner
- BMW Controller

Connected Package

Remote Services:

Fernfunktionen, die via ausgewählter Smartphones mit der My BMW App abrufbar sind, u. a. Fahrzeug öffnen/verriegeln und Standortsuche, Senden von Zieladressen an das Fahrzeug. Der Dienst muss zur Nutzung vorab personalisiert aktiviert werden.

Concierge Services:

Telefonischer Auskunftsdienst für individuelle und persönliche Unterstützung über das BMW Call Center, u. a. Suche von Fahrtzielen, Notfallapotheken, Geldautomaten, Sonderzielen, Fluginformationen, Restaurants, Hotels und Golfplätzen, Übertragung von Telefonnummern und Adressdaten vom BMW Call Center direkt in das Fahrzeug

ConnectedDrive Services*

kostenlose Nutzung von BMW Fahrzeug Apps über BMW Online (mobiles Internetportal, inkl. Zugriff auf Wetterinformationen, Nachrichten etc.), BMW Connected+ (ermöglicht via Bluetooth-Verbindung zur My BMW App, Fahrzeugintegration personalisierter und mobilitätsbezogener Services), Registrierung erforderlich für personalisierbare Dienste

DAB-Tuner

zusätzlicher Empfang von digitalen Radioprogrammen, DAB+ fähig

HiFi Lautsprechersystem

10 Lautsprecher

Freisprecheinrichtung mit USB-Schnittstelle

Bordcomputer

mit Check-Control, Außentemperaturanzeige inkl. Serviceintervallanzeige mit Restwegstrecke

MOTORISIERUNGSABHÄNGIGE AUSSTATTUNGEN

sDrive30i/M40i:

- 8-Gang Steptronic Sport Getriebe mit Schaltwippen am Lenkrad⁽²⁾

M40i:

- M TwinPower Turbo Reihen-6-Zylinder Benzinmotor
- Adaptives M Fahrwerk
- M Sportdifferenzial
- M Sportbremse, blau⁽³⁾

* Informationen zu den BMW ConnectedDrive Diensten, die Allgemeinen Geschäfts- und Nutzungsbedingungen BMW ConnectedDrive sowie die rechtlichen Hinweise zum Datenschutz finden Sie unter www.bmw.de/connecteddrive_informationen.

Für Fragen können Sie sich auch an die BMW ConnectedDrive Hotline wenden, die telefonisch von **Montag bis Sonntag von 8:00 bis 20:00 Uhr** unter **Tel. +49 89 1250-160 10** sowie per E-Mail unter bmw-connecteddrive@bmw.de zur Verfügung steht.

MOTORISIERUNGSABHÄNGIGE AUSSTATTUNGEN

M40i:

- Ambientes Licht

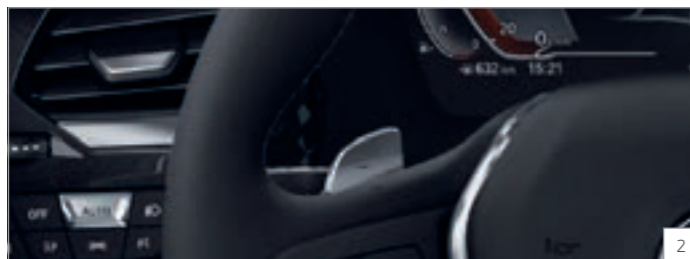

2



3



4



5

MODELL ADVANTAGE.

Das Modell Advantage bildet die Basis für alle nachfolgenden Modelle.



BMW Z4 sDrive20i, Glaciersilber metallic (SA), 18" Leichtmetallräder V-Speiche 770 (SA)

MODELL ADVANTAGE.

EXTERIEUR		EUR inkl. 19% MwSt. EUR ohne MwSt.	INTERIEUR		EUR inkl. 19% MwSt. EUR ohne MwSt.
1SS	17" Leichtmetallräder V-Speiche 768 Reflexsilber mit Mischbereifung und Notlaufeigenschaften 7½Jx17 mit Bereifung 225/50 vorn 8½Jx17 mit Bereifung 255/45 hinten			Polsterung	
				Leder Vernasca Schwarz / Schwarz	
				Interieurleisten	
1ST	18" Leichtmetallräder V-Speiche 770 Ferricgrau mit Mischbereifung 8Jx18 mit Bereifung 225/45 vorn 9Jx18 mit Bereifung 255/40 hinten	700,- 588,24	4GN	Interieurleisten Quarzsilber matt genarbt	
				Sport-Lederlenkrad mit Multifunktion	
508	Park Distance Control (PDC) vorn und hinten		534	Klimaautomatik mit 2-Zonen-Regelung	
			431	Innenspiegel automatisch abblendend	
387	Windschutz^[1]		493	Ablagenpaket im Gepäckraum: 4 Verzurrösen, Spannetz links	
	LED-Scheinwerfer Abblend- und Fernlicht (in Bi-LED-Technologie), Tagfahrlicht (in LED-Technologie), Fahrrichtungs- anzeiger und Leuchtweitenregulierung		465	Durchladesystem^[2]	



Innenraum Sport-Lederlenkrad, Leder Vernasca Schwarz, Interieurleisten Schwarz hochglänzend



BMW Z4 sDrive20i, Park Distance Control vorn und hinten

Informationen und Abbildungen zu den Farbwelten Exterieur und Interieur finden Sie auf den Seiten 28–31.

Weitere Sonderausstattungen sowie Preise entnehmen Sie bitte dem Abschnitt Sonderausstattungen ab Seite 32.

Abbildungen ähnlich. Irrtümer und Änderungen bleiben vorbehalten.

www.bmw.de/konfigurator



–,– Sonderausstattung ohne Mehr-/Minderpreis

MODELL SPORT LINE.

Zusätzliche Ausstattungsumfänge
zum Modell Advantage.



BMW Z4 sDrive30i, Mineralweiß metallic (SA), 19" Leichtmetallräder V-Speiche 772 Bicolor



Innenraum mit M Sportsitzen, Leder Vernasca Magmarot mit Dekorsteppung, Interieurleisten Schwarz hochglänzend



BMW Z4 sDrive30i, Frontstoßfänger und Heckstoßfänger mit spezifischen Designelementen in Schwarz hochglänzend, Überrollbügel in Aluminium satiniert

MODELL SPORT LINE.

EXTERIEUR		EUR inkl. 19% MwSt. EUR ohne MwSt.	INTERIEUR	EUR inkl. 19% MwSt. EUR ohne MwSt.
1SU	18" Leichtmetallräder V-Speiche 770 Bicolor mit Mischbereifung^[1] 8Jx18 mit Bereifung 225/45 vorn 9Jx18 mit Bereifung 255/40 hinten Orbitgrau, glanzgedreht		Polsterung MA Leder Vernasca mit Dekorsteppung	
1SV	19" Leichtmetallräder V-Speiche 772 Bicolor mit Mischbereifung^[2] 9Jx19 mit Bereifung 255/35 vorn 10Jx19 mit Bereifung 275/35 hinten Ferricgrau, glanzgedreht	950,- 798,32	711 M Sportsitze für Fahrer und Beifahrer mit integrierter Kopfstütze, Sitzlängs-, Sitzhöhen-, Sitzneigungs-, Sitztiefen- und Lehnenneigungs- verstellung, zusätzlich Lehnenbreitenverstellung für Fahrersitz	
3MB	BMW Individual Exterieur Line Aluminium satiniert Blende Spiegeldreieck, Spiegelschwert, Rahmen Spiegel, Fensterschachtabdeckung, Air Breather in Schwarz hochglänzend Überrollbügel in Aluminium satiniert		Interieurleisten 4AT Schwarz hochglänzend 4KL Aluminium Mesheffekt	100,- 84,03
760	M Hochglanz Shadow Line Blende Spiegeldreieck, Spiegelschwert, Rahmen Spiegel, Fensterschachtabdeckung, Air Breather in Schwarz hochglänzend Überrollbügel in Schwarz hochglänzend	-, -	4AW Instrumententafel in Sensatec 4UR Ambientes Licht	
Frontstoßfänger und Heckstoßfänger mit spezifischen Designelementen in Schwarz hochglänzend			Einstiegsleisten mit Schriftzug „BMW“^[3]	
Nierenringe um Frontziergitter, Aluminium satiniert				



Informationen und Abbildungen zu den Farbwelten Exterieur und Interieur finden Sie auf den Seiten 28–31.
Weitere Sonderausstattungen sowie Preise entnehmen Sie bitte dem Abschnitt Sonderausstattungen ab Seite 32.

MODELL M SPORT.

Zusätzliche Ausstattungsumfänge
zum Modell Advantage.



BMW Z4 sDrive30i, M Misano Blau metallic (SA), M Leichtmetallräder Doppelspeiche 799 M (SA)



Innenraum mit M Sportsitzen, Leder Vernasca-/Alcantara-Kombination Vernasca Schwarz mit Kontrastnaht in Blau



BMW Z4 sDrive30i, M Aerodynamikpaket, Auspuffendrohre in Chrom

MODELL M SPORT.

EXTERIEUR		EUR inkl. 19% MwSt. EUR ohne MwSt.	EXTERIEUR		EUR inkl. 19% MwSt. EUR ohne MwSt.
Lackierung Alpinweiß Uni			3DZ Entfall Zusatz – Schriftzug außen		–,-
Metallic-Lackierung M Misano Blau, Saphirschwarz, San Francisco Rot, Glaciersilber		920,- 773,11	3MQ BMW M 50 Jahre Embleme^[3] Anlässlich des 50-jährigen Bestehens kehrt das klassische „BMW Motorsport“ Emblem zurück. Auf Wunsch für BMW M Automobile oder BMW Modelle mit M Sport wählbar. M Logo an Stoßfänger vorne, Heckklappe, Radnabenabdeckung		–,-
C37	BMW Individual Lackierung BMW Individual Frozen Grey II metallic	3.300,- 2.773,11			
1P1	18" M Leichtmetallräder Doppelspeiche 798 M Bicolor mit Mischbereifung^[1] 8Jx18 mit Bereifung 225/45 vorn 9Jx18 mit Bereifung 255/40 hinten Ferricgrau, glanzgedreht	–,-			
1P2	18" M Leichtmetallräder Doppelspeiche 798 M Bicolor mit Mischbereifung 9Jx18 mit Bereifung 255/40 vorn 10Jx18 mit Bereifung 275/40 hinten Orbitgrau, glanzgedreht	500,- 420,17	INTERIEUR		
1P3	19" M Leichtmetallräder Doppelspeiche 799 M Bicolor mit Mischbereifung 9Jx19 mit Bereifung 255/35 vorn 10Jx19 mit Bereifung 275/35 hinten Jetblack, glanzgedreht	950,- 798,32	Polsterung		
1P4	19" M Leichtmetallräder Doppelspeiche 799 M mit Mischbereifung^[2] 9Jx19 mit Bereifung 255/35 vorn 10Jx19 mit Bereifung 275/35 hinten Jetblack	1.250,- 1.050,42	MA Leder Vernasca mit Dekorsteppung		
Schriftzug „M“ links/rechts an der Seitenwand vorn			HCNL Leder Vernasca-/Alcantara-Kombination Schwarz/Kontraststeppung Blau Schwarz		
715	M Aerodynamikpaket		711 M Sportsitze für Fahrer und Beifahrer mit integrierter Kopfstütze, Sitzlängs-, Sitzhöhen-, Sitzneigungs-, Sitztiefen- und Lehnenneigungs- verstellung, zusätzlich Lehnenbreitenverstellung für Fahrersitz		
760	M Hochglanz Shadow Line		Interieurleisten		
3MB	BMW Individual Exterieur Line Aluminium satiniert	–,-	4AT Schwarz hochglänzend		
704	M Sportfahrwerk (Serienfahrwerk verfügbar)		4KK M Interieurleisten Aluminium Tetragon	100,- 84,03	
2VF	Adaptives M Fahrwerk mit Dämpfersteuerung über Fahrerlebnisschalter sowie sportlicherer Fahrwerksauslegung bei gleichzeitiger Wahrung des Fahrkomforts	600,- 504,20	4KL Aluminium Mesheffekt	100,- 84,03	
2NH	M Sportbremse Blau lackierte Bremssättel mit M Schriftzug	700,- 588,24	710 M Lederlenkrad^[4]		
3M2	M Sportbremse rot, hochglänzend Rot lackierte Bremssättel mit M Schriftzug	700,- 588,24	4AW Instrumententafel in Sensatec		
			4UR Ambientes Licht		
			Einstiegsleisten mit Schriftzug „M“		



Informationen und Abbildungen zu den Farbwelten Exterieur und Interieur finden Sie auf den Seiten 28–31.
Weitere Sonderausstattungen sowie Preise entnehmen Sie bitte dem Abschnitt Sonderausstattungen ab Seite 32.

M40i.



Abbildungen ähnlich. Irrtümer und Änderungen bleiben vorbehalten.

www.bmw.de/konfigurator

M40i.

EXTERIEUR	EUR inkl. 19% MwSt. EUR ohne MwSt.	EXTERIEUR	EUR inkl. 19% MwSt. EUR ohne MwSt.
TwinPower Turbo Reihen-6-Zylinder Benzinmotor		3MQ BMW M 50 Jahre Embleme Anlässlich des 50-jährigen Bestehens kehrt das klassische „BMW Motorsport“ Emblem zurück. Auf Wunsch für BMW M Automobile oder BMW Modelle mit M Sport wählbar. M Logo an Stoßfänger vorne, Heckklappe, Radnabenabdeckung	200,- 168,07
Lackierung Alpinweiß Uni			
Metallic-Lackierung M Misano Blau, Saphirschwarz, San Francisco Rot, Glaciersilber	920,- 773,11		
BMW Individual Lackierung C37 BMW Individual Frozen Grey II metallic	3.300,- 2.773,11		
1P2 18" M Leichtmetallräder Doppelspeiche 798 M⁽¹⁾ 9Jx18 mit Bereifung 255/40 vorn 10Jx18 mit Bereifung 275/40 hinten Orbitgrau, glanzgedreht			
1P3 19" M Leichtmetallräder Doppelspeiche 799 M Bicolor mit Mischbereifung 9Jx19 mit Bereifung 255/35 vorn 10Jx19 mit Bereifung 275/35 hinten Jetblack, glanzgedreht	700,- 588,24		
1P4 19" M Leichtmetallräder Doppelspeiche 799 M mit Mischbereifung 9Jx19 mit Bereifung 255/35 vorn 10Jx19 mit Bereifung 275/35 hinten Jetblack	1.000,- 840,34		
1P5 19" M Leichtmetallräder Doppelspeiche 800 M Bicolor mit Mischbereifung⁽²⁾ 9Jx19 mit Bereifung 255/35 vorn 10Jx19 mit Bereifung 275/35 hinten Ceriumgrau matt, glanzgedreht	950,- 798,32		
760 M Hochglanz Shadow Line			
2NH M Sportbremse Blau lackierte Bremssättel mit M Schriftzug			
3M2 M Sportbremse, rot hochglänzend Rot lackierte Bremssättel mit M Schriftzug	350,- 294,12		
2T4 M Sportdifferenzial			
2VF Adaptives M Fahrwerk			
Modellschriftzug „M40i“ in Ceriumgrau			
Spiegelkappen, Freiformblende, Lufteinlässe in Mesh Design⁽³⁾ in Ceriumgrau			
7M9 M Hochglanz Shadow Line mit erweiterten Umfängen	250,- 210,08		
3BE Außenspiegelgehäuse Schwarz	110,- 92,44		
		INTERIEUR	
		Polsterung	
		HCN Leder Vernasca-/Alcantara-Kombination	
		MA Leder Vernasca mit Dekorsteppung	-,,-
		494 Sitzheizung für Fahrer und Beifahrer	
		711 M Sportsitze für Fahrer und Beifahrer mit integrierter Kopfstütze, Sitzlängs-, Sitzhöhen-, Sitzneigungs-, Sitztiefen- und Lehnenneigungs- verstellung, zusätzlich Lehnenbreitenverstellung für Fahrersitz	
		Interieurleisten	
		4KK M Interieurleisten Aluminium Tetragon	
		4AT Schwarz hochglänzend	-,,-
		4KL Aluminium Mesheffekt	-,,-
		4AW Instrumententafel in Sensatec	
		4UR Ambientes Licht	
		Einstiegsleisten mit Schriftzug „M40i“	
		Hinweis: – Spiegelkappen in Ceriumgrau Standard – Spiegelkappen in Wagenfarbe mit 7M9 – Spiegelkappen in Schwarz mit 7M9 und 3BE	



–,– Sonderausstattung ohne Mehr-/Minderpreis



FARBWELTEN UND
SONDERAUSSTATTUNGEN.



FARBWELT EXTERIEUR.



■ Uni 300 Alpinweiß¹



□ Metallic 475 Saphirschwarz²



□ Metallic C34 San Francisco Rot²



□ Metallic A83 Glaciersilber²



□ Metallic C10 Mediterranblau



□ Metallic A96 Mineralweiß

MODELL M SPORT/M40i



□ Metallic C1D M Misano Blau³

BMW INDIVIDUAL

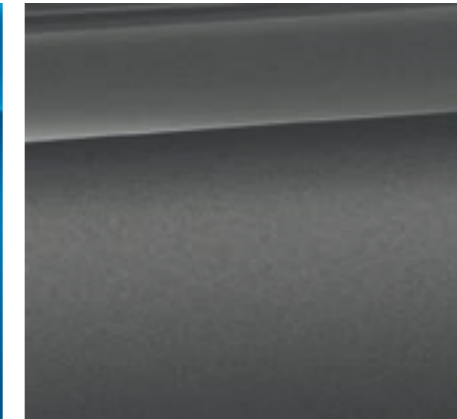

□ BMW Individual C37 Frozen Grey II metallic³

Stellen Sie mit dem Konfigurator Ihren ganz persönlichen BMW zusammen. Alle aktuellen Farben und Ausstattungen stehen Ihnen bei der Auswahl zur Verfügung.
Mehr unter www.bmw.de/konfigurator

Die hier abgebildeten Farbfelder sollen Ihnen einen ersten Eindruck der Farben und Materialien für Ihren BMW vermitteln. Erfahrungsgemäß können Druckfarben den Farbton der Lackierungen, Polster und Interieurleisten jedoch im Einzelfall nicht originalgetreu wiedergeben. Besprechen Sie daher gern die Farbwahl mit Ihrem BMW Vertragshändler oder in Ihrer Niederlassung. Zudem kann man Ihnen dort auch Muster zeigen und bei speziellen Wünschen weiterhelfen.

■ Serienausstattung



□ Sonderausstattung

¹ Serienmäßig erhältlich für Modell M Sport und M40i.
² Optional erhältlich für Modell M Sport und M40i.
³ Exklusiv erhältlich für Modell M Sport und M40i.



FARBWELT INTERIEUR.

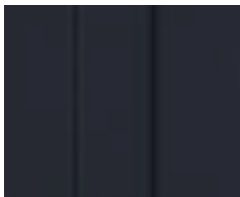
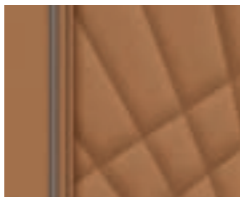
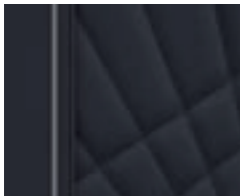

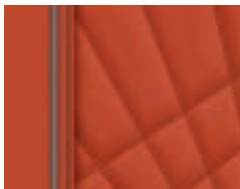
POLSTERFARBEN Verfügbar mit

	<ul style="list-style-type: none"> ■ Modell Advantage 	Leder Vernasca MASW Schwarz/Schwarz		<ul style="list-style-type: none"> ■ Modell Sport Line ■ Modell M Sport ■ M40i 	Leder Vernasca MAPQ Cognac Dekor- steppung / Schwarz
	<ul style="list-style-type: none"> ■ Modell Sport Line ■ Modell M Sport ■ M40i 	Leder Vernasca MAH7 Schwarz Dekor- steppung / Schwarz		<ul style="list-style-type: none"> ■ Modell M Sport ■ M40i 	Leder Vernasca- / Alcantara-Kombination HCNL Schwarz / Kontrast- steppung Blau / Schwarz
	<ul style="list-style-type: none"> ■ Modell Sport Line ■ Modell M Sport ■ M40i 	Leder Vernasca MAEY Elfenbeinweiß Dekor- steppung / Schwarz		<ul style="list-style-type: none"> ■ Modell Sport Line ■ Modell M Sport ■ M40i 	Leder Vernasca MAKN Magmarot Dekor- steppung / Schwarz

INTERIEURLEISTEN Verfügbar mit

	<ul style="list-style-type: none"> ■ Modell Advantage 	Interieurleisten 4GN Quarzsilber matt genarbt		<ul style="list-style-type: none"> □ Modell Advantage □ Modell Sport Line □ Modell M Sport ■ M40i 	Interieurleisten 4KL Aluminium Mesheffekt
	<ul style="list-style-type: none"> □ Modell Advantage ■ Modell Sport Line ■ Modell M Sport ■ M40i 	Interieurleisten 4AT Schwarz hochglänzend		<ul style="list-style-type: none"> □ Modell M Sport ■ M40i 	M Interieurleisten 4KK Aluminium Tetragon

Bitte beachten Sie, dass auch bei bestimmungsgemäßem Gebrauch über kurz oder lang nicht behebbarere Verunreinigungen auf den Sitzbezügen auftreten können. Dies kann insbesondere durch nicht farbechte Kleidung hervorgerufen werden.

Bitte beachten Sie, dass die Interieurfarbe abhängig von der gewählten Polsterfarbe ist.

EXTERIEUR.

HIGHLIGHTS.



- 1 M Hochglanz Shadow Line
- 2 Überrollbügel in Schwarz
- 3 Verdeck Anthrazit Silbereffekt

Abbildungen ähnlich. Irrtümer und Änderungen bleiben vorbehalten.

www.bmw.de/konfigurator

EXTERIEUR.

EXTERIEUR		sDrive20i	sDrive30i	M40i	EUR inkl. 19 % MwSt. EUR ohne MwSt.
300	Uni-Lackierung Alpinweiß	<input type="checkbox"/>	<input type="checkbox"/>	<input type="checkbox"/>	–,-
	Metallic-Lackierung Saphirschwarz, Glaciersilber, Mineralweiß, Mediterranblau, San Francisco Rot	<input type="checkbox"/>	<input type="checkbox"/>	<input type="checkbox"/>	920,- 773,11
760	M Hochglanz Shadow Line Blende Spiegeldreieck, Spiegelschwert, Rahmen Spiegel, Fensterschachtabdeckung, Air Breather in Schwarz hochglänzend Überrollbügel in Schwarz hochglänzend Im Umfang Modell M Sport enthalten	<input type="checkbox"/>	<input type="checkbox"/>	<input checked="" type="checkbox"/>	400,- 336,13
	In Verbindung mit Modell Sport Line	<input type="checkbox"/>	<input type="checkbox"/>		–,-
7M9	M Hochglanz Shadow Line mit erweiterten Umfängen Nierenrahmen in Schwarz hochglänzend, Endrohrblende in Schwarzchrom Nur in Verbindung mit Modell M Sport und M Hochglanz Shadow Line	<input type="checkbox"/>	<input type="checkbox"/>	<input type="checkbox"/>	250,- 210,08
	Hinweis für M40i: Spiegelkappen in Wagenfarbe, Überrollbügel in Schwarz hochglänzend, Stoßfänger vorne in Schwarz hochglänzend				
3MB	BMW Individual Exterieur Line Aluminium satiniert Blende Spiegeldreieck, Spiegelschwert, Rahmen Spiegel, Fensterschachtabdeckung, Air Breather in Schwarz hochglänzend Überrollbügel in Aluminium satiniert Im Umfang Modell Sport Line enthalten	<input type="checkbox"/>	<input type="checkbox"/>		400,- 336,13
	In Verbindung mit Modell M Sport	<input type="checkbox"/>	<input type="checkbox"/>		–,-
3BE	Spiegelkappen Schwarz Nur mit Modell Sportline, Modell M Sport und M Hochglanz Shadow Line mit erweiterten Umfängen	<input type="checkbox"/>	<input type="checkbox"/>	<input type="checkbox"/>	110,- 92,44
320	Modellschriftzug – Entfall Entfall Modellschriftzug am Heck	<input type="checkbox"/>	<input type="checkbox"/>	<input type="checkbox"/>	–,-
3DZ	Entfall Zusatz-Schriftzug außen Nur in Verbindung mit Modell M Sport	<input type="checkbox"/>	<input type="checkbox"/>	<input type="checkbox"/>	–,-
3YA	Verdeck Anthrazit Silbereffekt	<input type="checkbox"/>	<input type="checkbox"/>	<input type="checkbox"/>	300,- 252,10

■ Serienausstattung

□ Sonderausstattung

–,- Sonderausstattung ohne Mehr-/Minderpreis

RÄDER.

HIGHLIGHTS.



^{1,3} 18" Leichtmetallräder V-Speiche 770 Ferricgrau

^{2,5} 19" M Leichtmetallräder Doppelspeiche 799 M

⁴ 19" M Leichtmetallräder Doppelspeiche 799 M Bicolor

RÄDER.

RÄDER

	sDrive20i	sDrive30i	M40i	EUR inkl. 19% MwSt. EUR ohne MwSt.
1SS 17" Leichtmetallräder V-Speiche 768 Reflexsilber mit Mischbereifung und Notlaufeigenschaften 7½Jx17 mit Bereifung 225/50 vorn 8½Jx17 mit Bereifung 255/45 hinten	<input checked="" type="checkbox"/>	<input checked="" type="checkbox"/>		
1P1 18" M Leichtmetallräder Doppelspeiche 798 M Bicolor Ferricgrau, glanzgedreht mit Mischbereifung 8Jx18 mit Bereifung 225/45 vorn 9Jx18 mit Bereifung 255/40 hinten Nur in Verbindung mit Modell M Sport	<input type="checkbox"/>	<input type="checkbox"/>		–,-
1P2 18" M Leichtmetallräder Doppelspeiche 798 M Bicolor Orbitgrau, glanzgedreht mit Mischbereifung 9Jx18 mit Bereifung 255/40 vorn 10Jx18 mit Bereifung 275/40 hinten Nur in Verbindung mit Modell M Sport	<input type="checkbox"/>	<input type="checkbox"/>	<input checked="" type="checkbox"/>	500,- 420,17
1ST 18" Leichtmetallräder V-Speiche 770 Ferricgrau mit Mischbereifung 8Jx18 mit Bereifung 225/45 vorn 9Jx18 mit Bereifung 255/40 hinten	<input type="checkbox"/>	<input type="checkbox"/>		700,- 588,24
1SU 18" Leichtmetallräder V-Speiche 770 Bicolor Orbitgrau, glanzgedreht mit Mischbereifung 8Jx18 mit Bereifung 225/45 vorn 9Jx18 mit Bereifung 255/40 hinten Nur in Verbindung mit Modell Sport Line	<input type="checkbox"/>	<input type="checkbox"/>		–,-
1SV 19" Leichtmetallräder V-Speiche 772 Bicolor Ferricgrau, glanzgedreht mit Mischbereifung 9Jx19 mit Bereifung 255/35 vorn 10Jx19 mit Bereifung 275/35 hinten Nur in Verbindung mit Modell Sport Line	<input type="checkbox"/>	<input type="checkbox"/>		950,- 798,32
1P3 19" M Leichtmetallräder Doppelspeiche 799 M Bicolor Jetblack, glanzgedreht mit Mischbereifung 9Jx19 mit Bereifung 255/35 vorn 10Jx19 mit Bereifung 275/35 hinten Nur in Verbindung mit Modell M Sport	<input type="checkbox"/>	<input type="checkbox"/>	<input type="checkbox"/>	950,- 798,32 700,- 588,24
1P4 19" M Leichtmetallräder Doppelspeiche 799 M Jetblack mit Mischbereifung 9Jx19 mit Bereifung 255/35 vorn 10Jx19 mit Bereifung 275/35 hinten Nur in Verbindung mit Modell M Sport	<input type="checkbox"/>	<input type="checkbox"/>	<input type="checkbox"/>	1.250,- 1.050,42 1.000,- 840,34
1P5 19" M Leichtmetallräder Doppelspeiche 800 M Bicolor Ceriumgrau matt, glanzgedreht mit Mischbereifung 9Jx19 mit Bereifung 255/35 vorn 10Jx19 mit Bereifung 275/35 hinten			<input type="checkbox"/>	950,- 798,32
2VC Reifenpannenset Reifendichtmittelflasche und elektrisch betriebener 12-Volt-Kompressor (zum Anschluss an 12-Volt-Steckdose) Nicht in Verbindung mit Bereifung mit Notlaufeigenschaften	<input type="checkbox"/>	<input type="checkbox"/>	<input type="checkbox"/>	50,- 42,02

BLEIBEN SIE IN DER SPUR.

Für die Originalbereifung Ihres BMW mit Erstzulassung ab 01.07.2020 und alle bei BMW erworbenen Komplettäder und Reifen mit Sternmarkierung erhalten Sie automatisch und ohne Zusatzkosten die 36-monatige BMW Reifenversicherung mit bis zu 100% Kostenersatz im 1. Jahr. Erfahren Sie mehr unter www.bmw.de/reifenversicherung oder bei Ihrem BMW Partner. (Die BMW Reifenversicherung ist ein Produkt der Allianz Versicherungs-AG).

Die Angaben Kraftstoffverbrauch, CO₂-Emissionen und Effizienzklasse gelten in Abhängigkeit von der gewählten Räderkategorie und Sonderausstattung. Den fahrzeugindividuellen Verbrauchswert nach NEFZ und WLTP erhalten Sie im BMW Online-Konfigurator unter www.bmw.de/konfigurator oder bei Ihrem BMW Partner.

INTERIEUR.

HIGHLIGHTS.



- 1 M Sportsitze für Fahrer und Beifahrer
- 2 M Interieurleisten Aluminium Tetragon
- 3 Instrumententafel in Sensatec
- 4 Interieurleisten Schwarz hochglänzend

Abbildungen ähnlich. Irrtümer und Änderungen bleiben vorbehalten.

www.bmw.de/konfigurator

INTERIEUR.

INTERIEUR/SITZE/LENKRÄDER

	sDrive20i	sDrive30i	M40i	EUR inkl. 19 % MwSt. EUR ohne MwSt.
4AT Interieurleisten Schwarz hochglänzend Im Umfang Modell Sport Line und Modell M Sport enthalten	<input type="checkbox"/>	<input type="checkbox"/>	<input type="checkbox"/>	100,- 84,03
4KK M Interieurleisten Aluminium Tetragon Nur in Verbindung mit Modell M Sport	<input type="checkbox"/>	<input type="checkbox"/>	<input checked="" type="checkbox"/>	100,- 84,03
4KL Interieurleisten Aluminium Mesheffekt^[5] In Verbindung mit Modell Sport Line und Modell M Sport	<input type="checkbox"/>	<input type="checkbox"/>	<input type="checkbox"/>	200,- 168,07
459 Sitzverstellung, elektrisch, mit Memory-Funktion^[6] elektrische Einstellung für Sitzlängsrichtung, Sitzneigung, Sitzhöhe und Lehnenneigung, enthält Bordsteinautomatik für Beifahrer-Außenspiegel	<input type="checkbox"/>	<input type="checkbox"/>	<input type="checkbox"/>	1.200,- 1.008,40
488 Lordosenstütze elektrisch verstellbar Im Umfang Business Paket Professional enthalten	<input type="checkbox"/>	<input type="checkbox"/>	<input type="checkbox"/>	250,- 210,08



■ Serienausstattung

□ Sonderausstattung

–,– Sonderausstattung ohne Mehr-/Minderpreis

INTERIEUR.

INTERIEUR/SITZE/LENKRÄDER		sDrive20i	sDrive30i	M40i	EUR inkl. 19 % MwSt. EUR ohne MwSt.
4GQ	M Sicherheitsgurte^[7] M Sicherheitsgurte schwarz mit M spezifischen Streifen Nur in Verbindung mit Modell M Sport	<input type="checkbox"/>	<input type="checkbox"/>	<input type="checkbox"/>	300,- 252,10
710	M Lederlenkrad^[8] Im Umfang Modell M Sport enthalten	<input type="checkbox"/>	<input type="checkbox"/>	<input checked="" type="checkbox"/>	220,- 184,87
248	Lenkradheizung erwärmt nach Einschalten in kürzester Zeit den Lenkradkranz auf eine angenehme Temperatur	<input type="checkbox"/>	<input type="checkbox"/>	<input type="checkbox"/>	270,- 226,89
4AW	Instrumententafel in Sensatec Im Umfang Modell Sport Line und Modell M Sport enthalten	<input type="checkbox"/>	<input type="checkbox"/>	<input checked="" type="checkbox"/>	550,- 462,18
319	Garagentoröffner, integriert Fernsteuerung von z. B. Garagen- und Grundstückstoren, Aktivierung über 3 im Innenspiegel integrierte Tasten Hinweis: Kompatibilität zur bestehenden Schließanlage kann unter www.homelink.com geprüft werden	<input type="checkbox"/>	<input type="checkbox"/>	<input type="checkbox"/>	260,- 218,49



7



8

AUSSTATTUNGSPAKETE.

HIGHLIGHTS.



¹ **Adaptiver LED-Scheinwerfer,**
enthalten im Innovationspaket

² **Komfortzugang,**
enthalten im Innovationspaket

AUSSTATTUNGSPAKETE.

AUSSTATTUNGSPAKETE		sDrive20i	sDrive30i	M40i	EUR inkl. 19% MwSt. EUR ohne MwSt.
9D6	Business Paket Professional – BMW Live Cockpit ConnectedDrive (9LC) – Innen- und Außenspiegelpaket – Lordosenstütze	<input type="checkbox"/>	<input type="checkbox"/>	<input type="checkbox"/>	3.300,- 2.773,11
9LC	BMW Live Cockpit ConnectedDrive – BMW Live Cockpit Professional (6U3) – Connected Package Professional (6C4) – Alarmanlage	<input type="checkbox"/>	<input type="checkbox"/>	<input type="checkbox"/>	2.800,- 2.352,94
7R7	Innovationspaket – Adaptiver LED-Scheinwerfer – Driving Assistant – Fernlichtassistent – Komfortzugang Nur in Verbindung mit Innen- und Außenspiegelpaket In Verbindung mit Telefonie mit Wireless Charging	<input type="checkbox"/>	<input type="checkbox"/>	<input type="checkbox"/>	1.920,- 1.613,45
	Für M40i zusätzlich im Paket enthalten: – BMW Head-Up Display In Verbindung mit Telefonie mit Wireless Charging			<input type="checkbox"/>	3.070,- 2.579,83
				<input type="checkbox"/>	3.150,- 2.647,06

Informationen zu den BMW ConnectedDrive Diensten, die Allgemeinen Geschäfts- und Nutzungsbedingungen BMW ConnectedDrive sowie die rechtlichen Hinweise zum Datenschutz finden Sie unter www.bmw.de/connecteddive_informationen. Für Fragen können Sie sich auch an die BMW ConnectedDrive Hotline wenden, die telefonisch von **Montag bis Sonntag von 8:00 bis 20:00 Uhr** unter **Tel. +49 89 1250 -160 10** sowie per E-Mail unter bmw-connecteddive@bmw.de zur Verfügung steht.

FAHRDYNAMIK.

HIGHLIGHTS.



1



2

- 1 M Sportbremse, blau
- 2 Adaptives M Fahrwerk

www.bmw.de/konfigurator

FAHRDYNAMIK.

ANTRIEB/FAHRDYNAMIK/FAHRWERK		sDrive20i	sDrive30i	M40i	EUR inkl.19% MwSt. EUR ohne MwSt.
2TB	Steptronic Sport Getriebe 8-Gang Sportautomatik mit Steptronic, Schaltwippen am Lenkrad und Schaltpunktanzeige im manuellen Modus	<input type="checkbox"/>	<input checked="" type="checkbox"/>	<input checked="" type="checkbox"/>	2.350,- 1.974,79
704	M Sportfahrwerk straffere Feder-/Dämpferauslegung mit Fahrzeugtieferlegung um 10 mm Im Umfang Modell M Sport enthalten	<input type="checkbox"/>	<input type="checkbox"/>	<input checked="" type="checkbox"/>	400,- 336,13
2VF	Adaptives M Fahrwerk sportlichere Fahrwerksauslegung, Steuerung über Fahrerlebnisschalter	<input type="checkbox"/>	<input type="checkbox"/>	<input checked="" type="checkbox"/>	1.000,- 840,34
	In Verbindung mit Modell M Sport	<input type="checkbox"/>	<input type="checkbox"/>	<input checked="" type="checkbox"/>	600,- 504,20
2T4	M Sportdifferenzial Verbesserung von Traktion, Agilität, Stabilität sowie Fahrverhalten Komfort durch harmonisches Übergangsverhalten bei starken Lenkimpulsen Systemseitige Einstellung des Sperrgrads (Hinterachse), je nach Fahrsituation und Fahrbahnbeschaffenheit zwischen 0 % und 100 %	<input type="checkbox"/>	<input type="checkbox"/>	<input checked="" type="checkbox"/>	1.400,- 1.176,47
2NH	M Sportbremse Blau lackierte Bremssättel mit M Schriftzug, Festsattelbremse an der Vorderachse und Faustsattelbremse an der Hinterachse, innenbelüftete Bremsscheiben Für sDrive30i im Umfang Modell M Sport enthalten	<input type="checkbox"/>	<input type="checkbox"/>	<input checked="" type="checkbox"/>	700,- 588,24
	Nur in Verbindung mit Modell M Sport	<input type="checkbox"/>	<input type="checkbox"/>	<input checked="" type="checkbox"/>	700,- 588,24
3M2	M Sportbremse rot, hochglänzend Rot lackierte Bremssättel mit M Schriftzug, Festsattelbremse an der Vorderachse und Faustsattelbremse an der Hinterachse, innenbelüftete Bremsscheiben	<input type="checkbox"/>	<input type="checkbox"/>	<input type="checkbox"/>	700,- 588,24
	Nur in Verbindung mit Modell M Sport	<input type="checkbox"/>	<input type="checkbox"/>	<input type="checkbox"/>	350,- 294,12

■ Serienausstattung

□ Sonderausstattung

– – Sonderausstattung ohne Mehr-/Minderpreis

ASSISTENZSYSTEME UND KOMFORT.

HIGHLIGHTS.



- 1 Ambientes Licht
- 2 Fernlichtassistent

ASSISTENZSYSTEME UND KOMFORT.

FAHRERASSISTENZSYSTEME / FUNKTIONALITÄT		sDrive20i	sDrive30i	M40i	EUR inkl.19% MwSt. EUR ohne MwSt.
5AS	Driving Assistant kamera- und radarbasiertes. Fahrerassistenzsystem bestehend aus: – Spurverlassenswarnung: erkennt Spurmarkierungen ab ca. 70 km/h und warnt per Lenkrad-Vibration vor ungewolltem Verlassen der Fahrspur – Spurwechselwarnung: Überwachung der seitlichen Fahrzeugumgebung, Erkennung von Fahrzeugen im „toten Winkel“ ab ca. 20 km/h bei gewolltem Spurwechsel, haptische Warnung am Lenkrad (Vibration) und optische Anzeige im Außenspiegel – Auffahr- und Personenwarnung mit City Bremsfunktion – Querverkehrswarnung hinten: warnt vor möglichen Kollisionen mit Querverkehr, z.B. beim rückwärts Ausparken, in Verbindung mit Rückfahrkamera zusätzlich Echtbild-Anzeige im Control-Display – Prävention Heckkollision: warnt nachfolgenden Verkehr per Warnblinkanlage durch Blinken in doppelter Frequenz bei Erkennung von drohender Heckkollision – Speed Limit Info mit Anzeige vorausliegender Geschwindigkeitsbegrenzungen und Überholverböten Im Umfang Innovationspaket enthalten Nur in Verbindung mit Innen- und Außenspiegelpaket	<input type="checkbox"/>	<input type="checkbox"/>	<input type="checkbox"/>	900,- 756,30
5DF	Aktive Geschwindigkeitsregelung mit Stop&Go-Funktion Kamera- und radarbasiertes Fahrerassistenzsystem bestehend aus Geschwindigkeitsregelung mit Abstandsregelung, Speed Limit Info inkl. Überholverbotsanzeige, manuellem Speed Limit Assist und Frontkollisionswarnung mit Bremsengriff Nur erhältlich in Verbindung mit Steptronic Sport Getriebe	<input type="checkbox"/>	<input type="checkbox"/>	<input type="checkbox"/>	500,- 420,17
5DM	Parking Assistant kamera- und ultraschallbasiertes Parkassistenzsystem bestehend aus: – Parkassistent: der Parkassistent erleichtert das Einparken/Ausparken in Längs- und Querparklücken (Lenken, Gasgeben, Bremsen) – Rückfahrkamera: optische Anzeige des hinteren Fahrzeugbereichs am Control Display, Kamera in der Heckklappe, Assistenzfunktionen: Parkhilfslinien, Hindernismarkierung – Einparkhilfe Seite: System merkt sich Hindernisse beim Vorbeifahren und zeigt deren Abstand zum Seitenbereich des Fahrzeugs im Control Display an – Rückfahrassistent: speichert in Vorwärtsfahrt die letzten 50 m eines vom Fahrer selbst ausgeführten Einfahrtsweges ab, um diesen Weg auf Fahrerwunsch beim Zurücksetzen wieder abzufahren	<input type="checkbox"/>	<input type="checkbox"/>	<input type="checkbox"/>	550,- 462,18
4UR	Ambientes Licht umfasst 11 vordefinierte, wählbare Lichtdesigns in 6 Farben mit Kontur- und Ambientebeleuchtung in u.a. Instrumententafel, Mittelkonsole vorn, Türverkleidung, Kartentaschen und Fußraum Im Umfang Modell Sport Line und Modell M Sport enthalten	<input type="checkbox"/>	<input type="checkbox"/>	<input checked="" type="checkbox"/>	300,- 252,10
552	Adaptiver LED-Scheinwerfer LED-Technologie für Akzentleuchte, Ablend- und Fernlicht, Tagfahrlicht, Adaptives Kurvenlicht inkl. variabler Lichtverteilung und Abbiegelicht, inkl. BMW Selective Beam, der blendfreie Fernlichtassistent von BMW Im Umfang Innovationspaket enthalten	<input type="checkbox"/>	<input type="checkbox"/>	<input type="checkbox"/>	1.200,- 1.008,40
5AC	Fernlichtassistent Im Umfang Innovationspaket und Adaptiver LED-Scheinwerfer enthalten	<input type="checkbox"/>	<input type="checkbox"/>	<input type="checkbox"/>	160,- 134,45
430	Innen- und Außenspiegelpaket Außenspiegel an Fahrerseite automatisch abblendend, Außenspiegel elektrisch anklappbar, Bordsteinautomatik für Beifahrer-Außenspiegel (beim Einlegen des Rückwärtsgangs) Im Umfang Business Paket Professional enthalten	<input type="checkbox"/>	<input type="checkbox"/>	<input type="checkbox"/>	320,- 268,91
322	Komfortzugang Vorfeldbeleuchtung in den Türaußengriffen, schlüsselloser Zugang zum Fahrzeug (Fahrer-/Beifahrertür und Heckklappe) und funkfernbedienbares Öffnen und Schließen des versenkbaren Softtops In Verbindung mit Telefonie mit Wireless Charging In Verbindung mit Telefonie mit Wireless Charging zusätzlicher Inhalt BMW Digital Key (nur bei Fahrzeugen mit Steptronic Getriebe verfügbar) mit folgenden Funktionen: – unter Verwendung eines kompatiblen Smartphones oder einer Key Card: Ent- und Verriegelung sowie Starten des Fahrzeugs Hinweis: Eine Liste der kompatiblen iPhones finden Sie unter www.bmw.com/digitalkey Im Umfang Innovationspaket enthalten	<input type="checkbox"/>	<input type="checkbox"/>	<input type="checkbox"/>	520,- 436,97 600,- 504,20
302	Alarmanlage Im Umfang BMW Live Cockpit ConnectedDrive und Business Paket Professional enthalten	<input type="checkbox"/>	<input type="checkbox"/>	<input type="checkbox"/>	500,- 420,17

■ Serienausstattung □ Sonderausstattung

–,– Sonderausstattung ohne Mehr-/Minderpreis

CONNECTIVITY.

HIGHLIGHTS.



- 1 BMW Live Cockpit Professional
- 2 BMW Live Cockpit
- 3 Harman Kardon Surround Sound System

Abbildungen ähnlich. Irrtümer und Änderungen bleiben vorbehalten.

www.bmw.de/konfigurator

CONNECTIVITY.

NAVIGATION / INFOTAINMENT

9LC BMW Live Cockpit ConnectedDrive

Displayverbund bestehend aus einem voll digitalen, frei programmierbaren 10,25" Instrumentendisplay und einem hochauflösenden 10,25" Touch-Display (1920x1080 Pixel) inkl. Splitscreen-Funktion, Anzeigen individuell konfigurierbar (Widget)

- **Navigations- und Entertainment-System:** Radio mit Vierfach-Tuner mit Diversity-Empfang und RDS; 2 USB-Anschlüsse; Bluetooth-/WiFi-Schnittstelle zur kabellosen Verbindung mit mobilen Endgeräten für zum Beispiel Bluetooth-Audio-Streaming; Synchronisation von SMS und Kontaktfotos; Verbindung von bis zu 2 Mobiltelefonen und einer Audioquelle
 - **BMW Intelligent Personal Assistant:** Intuitive Bedienung durch natürliche Spracherkennung, die auch per Kommando („Hey BMW“) aktiviert werden kann, durch Direktwahltasten oder durch BMW Controller (Laufzeit: 2 Jahre)
 - **Navigationsfunktion mit Abbildung des aktuellen Straßenverlaufs,** Pfeildarstellung, Kartendarstellung nord- und fahrtweisend sowie perspektivisch, 3D-Landmarks, Micro City Models, Freitextsuche für Adressen und Sonderziele, Zielführungshinweise mit Autozoom-Funktion
 - Navigationskarten-Update Over the Air, 2 Jahre kostenfreies automatisches Karten-Update bis zu 4x pro Jahr im Rahmen von BMW ConnectedDrive
 - 4G-LTE-Connectivity, bestehend aus einer fest verbauten 4G-Netz-fähigen SIM-Karte im Fahrzeug, Intelligenter Notruf, BMW Teleservices, BMW Fahrzeug Apps (z.B. Wetter, News) sowie BMW Connected Dienste
 - **WiFi-Direct:** kabellose Verbindung von mobilen Endgeräten (z.B. Apple CarPlay)
 - **Real Time Traffic Information (RTTI) (inkl. Gefahrenmeldungen):** Echtzeitverkehrsinformationen auf Autobahnen, Landstraßen und innerstädtischen Straßen, präzise Angaben zur Verkehrslage auf der aktuellen Route und auf potenziellen Umleitungsstrecken; Anzeige von Gefahrenmeldungen, wie z.B. Unfälle, Pannenfahrzeuge oder Regen (Laufzeit: 2 Jahre)
 - **Remote Services:** Fernfunktionen, die via ausgewählter Smartphones mit der My BMW App abrufbar sind, u.a. Fahrzeug öffnen/verriegeln und Standortsuche, Senden von Zieladressen an das Fahrzeug.
 - **Concierge Services:** telefonischer Auskunftsdienst für individuelle und persönliche Unterstützung über das BMW Call Center, u.a. Suche von Fahrtzielen, Notfallapotheken, Geldautomaten, Sonderzielen, Fluginformationen, Restaurants, Hotels und Golfplätzen, Übertragung von Telefonnummern und Adressdaten vom BMW Call Center direkt in das Fahrzeug (Laufzeit: 2 Jahre)
 - **BMW Maps:** proaktive Zielvorschläge via My BMW App sowie im Fahrzeug, Übernahme von Zielfunktionen aus anderen Apps wie Google Maps o.ä., Erweiterung der Routenvorschläge um Online-Alternativ-Routen, proaktive Vorschläge zu Parkplatzsuche, Reservierungs- und Bezahlungsmöglichkeiten (via ParkNow) sowie Sonderzielen, On-Street Parking Information zur Wahrscheinlichkeitsprognose von freien Parkplätzen auf der Straße für ausgewählte Großstädte (Laufzeit: 2 Jahre)
 - **Smartphone Integration*:** ermöglicht die drahtlose Nutzung des Smartphones, Anzeige und Bedienung von Smartphone-Inhalten wie Musik, Messages/SMS, Telefonie, ausgewählte Third-Party-Apps und Navigation über Bedienoberfläche des Fahrzeugs, Kompatibilität und Funktionsumfang des Smartphones mit Apple CarPlay oder Android Auto abhängig von Modelljahr und installiertem Softwarestand (Laufzeit: unbeschränkt)
 - **WLAN Hotspot:** ermöglicht die Verbindung von mobilen Endgeräten mit dem Internet über die im Fahrzeug integrierte SIM-Karte, bis zu 10 Geräte und in Abhängigkeit von der örtlichen Bandbreite mit max. 100 MBit/s im Internet surfen, die optionale Nutzung ist kostenpflichtig, da die Registrierung nur über das genutzte Kundengerät erfolgt
 - **Connected Music:** ermöglicht das Musikstreamen im Fahrzeug (Spotify notwendig) (Laufzeit: 2 Jahre)
 - **Alarmanlage**
- Im Umfang Business Paket Professional enthalten

*Smartphone Integration ist dauerhaft im Fahrzeug verfügbar. Sie enthält Apple CarPlay® sowie Android Auto®. Nutzbarkeit des Apple Dienstes CarPlay® bzw. Google Dienstes Android Auto® kann aufgrund möglicher zukünftiger technischer Entwicklungen (z.B. der Mobiltelefone) nicht dauerhaft gewährleistet werden. CarPlay® ist eine Marke von Apple Inc. Android Auto® ist eine Marke von Google LLC.

Informationen zu den BMW ConnectedDrive Diensten, die Allgemeinen Geschäfts- und Nutzungsbedingungen BMW ConnectedDrive sowie die rechtlichen Hinweise zum Datenschutz finden Sie unter www.bmw.de/connectdrive_informationen. Für Fragen können Sie sich auch an die BMW ConnectedDrive Hotline wenden, die telefonisch von **Montag bis Sonntag von 8:00 bis 20:00 Uhr** unter **Tel. +49 89 1250-160 10** sowie per E-Mail unter bmw-connecteddrive@bmw.de zur Verfügung steht.

■ Serienausstattung

□ Sonderausstattung

–, – Sonderausstattung ohne Mehr-/Minderpreis

	sDrive20i	sDrive30i	M40i	EUR inkl. 19% MwSt. EUR ohne MwSt.
9LC BMW Live Cockpit ConnectedDrive	<input type="checkbox"/>	<input type="checkbox"/>	<input type="checkbox"/>	2.800,- 2.352,94

CONNECTIVITY.

NAVIGATION / INFOTAINMENT

	sDrive20i	sDrive30i	M40i	EUR inkl. 19 % MwSt. EUR ohne MwSt.
610 BMW Head-Up Display vollfarbige 1,8" Projektion von fahrrelevanten Informationen auf die Frontscheibe, je nach Fahrzeugausstattung, z.B. Geschwindigkeit, Navigation, Geschwindigkeitsregelung, Speed Limit Info und Check-Control, Radio- und Telefonfunktionen Im Umfang Innovationspaket enthalten			<input type="checkbox"/>	1.150,- 966,39
6NW Telefonie mit Wireless Charging drahtlose Verbindung des Telefons mit dem Fahrzeug, Smartphoneablage vorn vor den Cupholdern mit induktivem Laden gemäß Qi-Standard für geeignete Mobiltelefone (inklusive LED-Ladezustandsanzeige und Handy-Vergessens-Warnung), für ausgewählte Smartphones ohne induktive Ladefunktion gemäß Qi-Standard spezielle Ladehüllen über BMW Teile und Zubehör erhältlich Erweiterte Funktionalitäten (z.T. abhängig vom Bluetooth-/USB-Gerät): – verbesserte Freisprechfähigkeit für Beifahrer durch ein zweites Mikrofon – Bluetooth-Audio-Streaming – Darstellung von Organizer-Inhalten aus dem Adressbuch – Anzeige der Album-Cover – Software-Update für Multimedia und Telefonie über USB-Schnittstelle Nur in Verbindung mit BMW Live Cockpit ConnectedDrive bzw. Business Paket Professional	<input type="checkbox"/>	<input type="checkbox"/>	<input type="checkbox"/>	500,- 420,17
688 Harman Kardon Surround Sound System 12 Lautsprecher	<input type="checkbox"/>	<input type="checkbox"/>	<input type="checkbox"/>	520,- 436,97

UNSERE SERVICE FLATRATE. BMW SERVICE INCLUSIVE.



Keine Gedanken mehr an Kosten für Wartungsarbeiten und Verschleißreparaturen verschwenden: Mit BMW Service Inclusive geht dieser Wunsch in Erfüllung. Sie leisten eine einmalige Zahlung, und damit sind alle inbegriffenen Werkstattleistungen bei Ihrem BMW Service Partner abgedeckt und Sie sind bequem, sicher und stressfrei unterwegs. Unter dem Strich gewinnen Sie so nicht nur Planungssicherheit, sondern sparen auch bares Geld. Sie wollen Ihren BMW leasen? Auch hier haben wir das passende Angebot für Sie. Lassen Sie sich beraten. Mehr unter www.bmw.de/serviceinclusive

BMW FINANCIAL SERVICES.



Sie wünschen sich für Ihren BMW nur noch eines: die perfekte finanzielle Lösung? Eine, die genügend Spielraum auch für andere Wünsche lässt? BMW Financial Services bietet Ihnen maßgeschneiderte Konzepte für Leasing, Finanzierung und Versicherung – individuell abgestimmt auf Ihre Bedürfnisse und Ihr Budget.

Mehr unter www.bmw.de/fs

BMW DRIVING EXPERIENCE.



Für alle, die reine Fahrfreude erleben wollen, bieten wir eine Vielzahl an Trainingsvarianten, in denen Sie Ihr Fahrkönnen individuell ausbauen können. Ganz gleich, für welches Training Sie sich entscheiden, ob Sommer oder Winter, der Fahrspaß ist immer garantiert.

Buchen Sie jetzt Ihr Training unter +49 (0)89 1250 16 444 * oder www.bmw-drivingexperience.com

* zum gültigen Ortstarif

BMW GEWÄHRLEISTUNGS- VERLÄNGERUNGS-PAKETE.



BMW Gewährleistungsverlängerungs-Pakete geben Ihnen die Möglichkeit, Ansprüche auf Mängelbeseitigung auch nach Ablauf des für Ihren BMW gültigen Gewährleistungszeitraums geltend zu machen.

Mehr unter www.bmw.de/gewaehrleistungsverlaengerungs-pakete

BMW WELT.



Ihre Automobilabholung in der BMW Welt in München macht einen großen Tag zu einem unvergesslichen Erlebnis. Erleben Sie die Übergabe Ihres neuen BMW, eingebettet in ein perfekt auf Sie abgestimmtes Rahmenprogramm.

Informieren Sie sich gerne vorab bei Ihrem BMW Partner vor Ort, online unter www.bmw-welt.com/automobilabholung, telefonisch unter 089 1250 160 20 oder schicken Sie uns eine E-Mail an infowelt@bmw-welt.com.

MEIN BMW. VORZÜGE UND SERVICES FÜR SIE.



Profitieren Sie von vielen Vorteilen in unserem MeinBMW Online-Portal:

- exklusive Storys
- nützliche Services
- attraktive Gewinnspiele
- spannende Erlebnisse und Events

Jetzt registrieren: www.MeinBMW.de



ORIGINAL BMW ZUBEHÖR.

Intensive Fahrerlebnisse, nochmals gesteigert: Zu einem original BMW passt am besten Original BMW Zubehör. Ob Räder und Reifen, Transport- und Gepäckraumlösungen, Innenraum-Zubehör, Kommunikation, Information und Technik, Ladezubehör oder M Performance Parts – mit Original BMW Zubehör finden Sie genau die individuelle Lösung, mit der Sie Fahrfreude nochmals ganz neu erleben.



RÄDER UND REIFEN.

Mit den Original BMW Komplettträgern erreichen Sie sicher Ihr Ziel und unterstreichen den sportlichen Auftritt Ihres BMW bereits auf den ersten Blick. Was Sie jedoch nicht sofort erkennen: Sie sind passgenau auf Ihren BMW zugeschnitten, durchlaufen aufwendigste Tests mit intensiven Material- und Funktionsprüfungen und wurden in enger Kooperation mit führenden Reifenherstellern entwickelt – individuell abgestimmt auf die Fahrdynamik und Formensprache jedes einzelnen BMW Modells.

TRANSPORT- UND GEPÄCKRAUMLÖSUNGEN.

Das Original BMW Zubehör bietet Ihnen ein breites Spektrum an Transport- und Gepäckraumlösungen. Entsprechend Ihren persönlichen Wünschen und Interessen schaffen Sie damit zusätzlichen Platz, wann und wo immer Sie ihn benötigen. Ob es um Trägersysteme oder um Zubehör für den Gepäckraum geht – Sie können sich jederzeit darauf verlassen, dass das Original BMW Zubehör genau auf Ihren BMW abgestimmt und komfortabel zu nutzen ist.



INNENRAUM-ZUBEHÖR.

Passt perfekt – alle Produkte von Original BMW Zubehör für das Interieur tragen dazu bei, den Innenraum Ihres BMW ganz nach Ihren eigenen Vorstellungen zu gestalten. Neben der hohen Funktionalität des Original BMW Zubehörs entscheiden Sie sich auch immer für attraktives BMW Design sowie eine besonders gute Verarbeitungs- und Materialqualität – und für ein Ambiente, das Sie bei jeder Fahrt aufs Neue begeistert.



KOMMUNIKATION, INFORMATION UND TECHNIK.

Modernste Funktionen und Features für maximale Freiheit und Flexibilität: Das Original BMW Zubehör für Kommunikation, Information und Technik steht Ihnen dabei immer zur Seite. Ganz gleich, ob Sie Wert auf optimale telefonische Erreichbarkeit oder besten Sound legen – das innovative Original BMW Zubehör hat die passende Lösung. Wo Sie auch unterwegs sind, Sie genießen stets eine gute Verbindung und individuelle Unterhaltung.

LADEZUBEHÖR.

Egal, wo und wie Sie Ihren BMW laden möchten – das Original BMW Ladezubehör bietet Ihnen maßgeschneiderte Produkte und Services. Während Ihr BMW privat mit dem BMW Flexible Fast Charger an jeder Steckdose oder noch komfortabler an einer BMW Wallbox von Original BMW Zubehör lädt, steht unterwegs ein weitverzweigtes Netz an öffentlichen Ladepunkten zur Verfügung. Innovative Connected Charging Dienste zeigen beispielsweise Ladestationen im Informationsdisplay Ihres BMW an oder lassen Sie die Vorkonditionierung Ihres Fahrzeugs ganz einfach von Ihrem Smartphone aus starten. Für weitere Ladeprodukte und Dienstleistungen wie Installationsumfänge unseres Drittpartners NewMotion berät Sie Ihr BMW Partner vor Ort.



M PERFORMANCE PARTS.

Mit den M Performance Parts erleben Sie die Motorsport-DNA von BMW auch abseits der Rennstrecke faszinierend intensiv. Eine Vielzahl technischer und optischer Komponenten macht herausragende Technik zu einem sicht- und spürbaren Erlebnis. Exklusive Materialien und erstklassige Qualität garantieren Dynamik in Perfektion. Erleben Sie begeisternde Produkthöchstleistung: individuell, ausdrucksstark und kompromisslos.



Entdecken Sie das gesamte Angebot an Original BMW Zubehör sowie die Produktpalette von BMW M Performance Parts.



TECHNISCHE DATEN.

BMW Z4		sDrive20i	sDrive30i	M40i
Gewicht				
Leergewicht EG ¹	kg	1495 [1505]	[1505]	[1630]
Zulässiges Gesamtgewicht	kg	1725 [1740]	[1740]	[1860]
Zuladung	kg	305 [310]	[310]	[305]
Gepäckraumvolumen	l	281	281	281
Motor				
Zylinder/Ventile		4/4	4/4	6/4
Hubraum	cm ³	1998	1998	2998
Nennleistung/Nenndrehzahl	kW (PS)/1/min	145 (197)/4500 – 6500	190 (258)/5000 – 6500	250 (340)/5000 – 6500
Max. Drehmoment/Drehzahl	Nm/l/min	320/1450 – 4200	400/1550 – 4400	500/1600 – 4500
Kraftübertragung				
Antriebsart		Hinterrad	Hinterrad	Hinterrad
Seriengetriebe		6-Gang Manuell	8-Gang Steptronic Sport	8-Gang Steptronic Sport
Fahrleistung				
Höchstgeschwindigkeit	km/h	241 [240]	[250] ⁴	[250] ⁴
Beschleunigung 0–100 km/h	s	6,8 [6,6]	[5,4]	[4,5]
Verbrauch^{2,3} – alle Motoren erfüllen die Euro 6d Abgasnorm				
Innerorts (NEFZ)	l/100 km	9,1 [7,2]	[7,3]	[9,2]
Außerorts (NEFZ)	l/100 km	5,6 [5,2]	[5,3]	[6,0]
Kombiniert (NEFZ)	l/100 km	6,9 [6,0]	[6,0]	[7,2]
Kombiniert (WLTP)	l/100 km	7,2–7,1 [7,2–7,1]	[7,3–7,1]	[8,0–7,9]
CO ₂ -Emissionen kombiniert (NEFZ)	g/km	158 [136]	[138]	[164]
CO ₂ -Emissionen kombiniert (WLTP)	g/km	165–161 [165–160]	[166–161]	[182–181]
Effizienzklasse (NEFZ)		D [B]	[B]	[C]
Tankinhalt, ca.	l	52	52	52
Räder/Reifen				
Reifendimension		225/50 R 17 94 W vorn 255/45 R 17 98 W hinten	225/50 R 17 94 W vorn 255/45 R 17 98 W hinten	255/40 ZR 18 95 Y vorn 275/40 ZR 18 99 Y hinten
Raddimension		7,5J x17 vorn 8,5J x17 hinten	7,5J x17 vorn 8,5J x17 hinten	9J x18 vorn 10J x18 hinten
Material		Leichtmetall	Leichtmetall	Leichtmetall

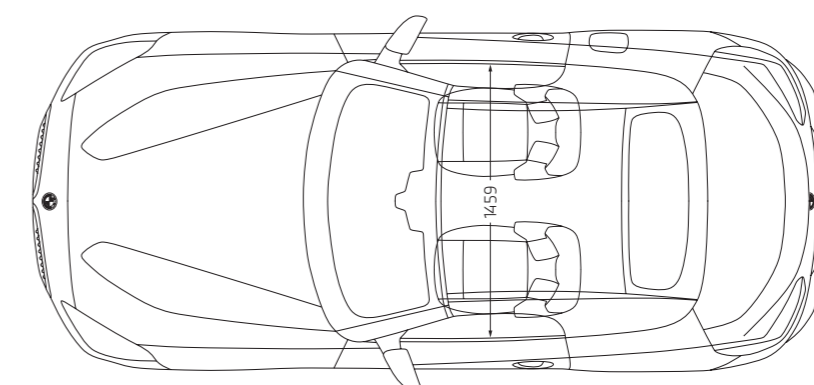
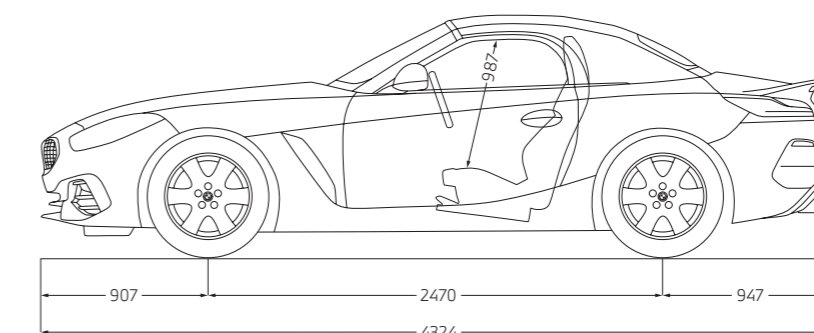
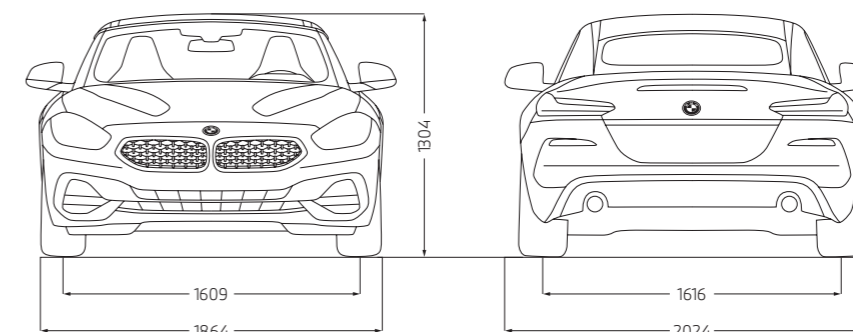

Angaben in [] gelten für Fahrzeuge mit Steptronic Getriebe.

- ¹ Das EG-Leergewicht bezieht sich auf ein Fahrzeug mit serienmäßiger Ausstattung und beinhaltet keine Sonderausstattungen. Im Leergewicht sind 90 % Tankfüllung sowie 75 kg für den Fahrer berücksichtigt. Optionale Ausstattungen können das Gewicht des Fahrzeugs, die Nutzlast sowie bei Einfluss auf die Aerodynamik die Höchstgeschwindigkeit verändern.
- ² Offizielle Angaben zu Kraftstoffverbrauch und CO₂-Emissionen wurden nach dem vorgeschriebenen Messverfahren ermittelt und entsprechen der VO (EU) 715/2007 in der jeweils geltenden Fassung. Angaben im NEFZ berücksichtigen bei Spannbreiten Unterschiede in der gewählten Rad- und Reifengröße, im WLTP jeglicher Sonderausstattung. Für die Bemessung von Steuern und anderen fahrzeugbezogenen Abgaben, die (auch) auf den CO₂-Ausstoß abstellen sowie ggf. für die Zwecke von fahrzeugspezifischen Förderungen, werden WLTP-Werte verwendet. Aufgeführte NEFZ-Werte wurden ggf. auf Basis des neuen WLTP-Messverfahrens ermittelt und zur Vergleichbarkeit auf das NEFZ-Messverfahren zurückgerechnet. Für seit 01.01.2021 neu typgeprüfte Fahrzeuge existieren die offiziellen Angaben nur nach WLTP. Weitere Informationen zu den Messverfahren WLTP und NEFZ finden Sie unter www.bmw.de/wltp.
- ³ Angaben zu Leistung für Benzinmotoren beziehen sich auf den Betrieb mit ROZ 98 Kraftstoff. Angaben zu Verbrauch beziehen sich auf den Betrieb mit Referenzkraftstoff gemäß VO (EU) 715/2007. Kraftstoffqualitäten bleifrei ROZ 91 und höher mit einem maximalen Ethanol-Anteil von 10 % (E10) sind zulässig. BMW empfiehlt die Verwendung von Superbenzin bleifrei ROZ 95.
- ⁴ Elektronisch abgeregelt.

Weitere Informationen zum offiziellen Kraftstoffverbrauch und den offiziellen spezifischen CO₂-Emissionen neuer Personenkraftwagen können dem „Leitfaden über den Kraftstoffverbrauch, die CO₂-Emissionen und den Stromverbrauch neuer Personenkraftwagen“ entnommen werden, der an allen Verkaufsstellen, bei der Deutschen Automobil Treuhand GmbH (DAT), Hellmuth-Hirth-Str. 1, 73760 Ostfildern-Schornhausen und unter www.dat.de/co2/ unentgeltlich erhältlich ist.

Die Angaben Kraftstoffverbrauch, CO₂-Emissionen und Effizienzklasse gelten in Abhängigkeit von der gewählten Räderkategorie und Sonderausstattung. Den fahrzeugindividuellen Verbrauchswert nach NEFZ und WLTP erhalten Sie im BMW Online-Konfigurator unter www.bmw.de/konfigurator oder bei Ihrem BMW Partner.

Die technischen Daten, Verbrauchswerte und Anhängelasten beziehen sich nur auf ein Fahrzeug mit ab Werk verbauter Serien- und Sonderausstattung. Nachträglich verbaute Zubehör- bzw. Anbauteile sind nicht berücksichtigt.

An aerial photograph of a winding asphalt road that curves through a dense, green forest. The road is dark grey and has a white center line. The forest is a vibrant green, and the overall scene is captured from a high angle, looking down at the road as it snakes through the trees.

BMW SERVICE INCLUSIVE: FÜR ALLE, DIE WEITER DENKEN – BIS ZU 120.000 KILOMETER.

EINMAL ABSCHLIESSEN
UND LANGFRISTIG SPAREN.

BMW Service

Einfach sicher, einfach flexibel und einfach clever: Mit BMW Service Inclusive haben Sie Anspruch auf alle im jeweiligen Paket eingeschlossenen Serviceleistungen. Sie zahlen dabei nur einmal und haben die Wahl zwischen zwei Leistungsumfängen: BMW Service Inclusive umfasst alle regulären Wartungsarbeiten, BMW Service Inclusive Plus zusätzlich die wichtigsten Verschleißreparaturen. Mehr Informationen bei Ihrem BMW Service Partner oder unter www.bmw.de/serviceinclusive